

## ZMLUVA O DIELO č. 12-41-0124-3

uzatvorená podľa § 536 a nasledujúcich obchodného zákonníka  
 (zák. č. 513/1991 Z.z., v znení neskorších predpisov)

### I. Zmluvné strany

- 1.1. Zhotoviteľ: T-PARKY s.r.o.  
 Ružinovská 1  
 821 02 Bratislava  
 IČO - 35 942 312  
 IČ DPH - SK 2022022167  
 Bankové spojenie: 2625809108/1100 Tatra banka a.s., Bratislava - Kramáre  
 Registrované na Okresnom súde Bratislava I, vložka č. 36579/ B  
 Zastúpená Ing. Ľubošom Ďanovským, konateľom spoločnosti  
 Osoba oprávnená konať vo veciach technických, k odovzdaniu a prevzatíu diela:  
 Ľubomír Barninec 0908 712 891

( ďalej len „zhotoviteľ“ )

- 1.2. Objednávateľ: Obec Trakovice  
 Trakovice č. 38  
 919 33 Trakovice  
 IČO - 00313092  
 DIČ - 2021268172  
 IČ DPH - nie je platca  
 Bankové spojenie: Dexia banka Slovensko a.s., č.úctu: 1062039001/5600  
 Zastúpená Ing. Ľudovít Tolarovič, starosta obce  
 Osoba oprávnená konať vo veciach technických, k odovzdaniu a prevzatíu diela:  
 Ing. Ľudovít Tolarovič, 0905 399 190

( ďalej len ako „objednávateľ“ )

### II. Predmet zmluvy

- 2.1. Zhotoviteľ sa zaväzuje na svoj náklad a svoje nebezpečie k výrobe, doprave a inštalácii nasledujúcich prvkov pevne spojených so zemou, a to podľa zhotoviteľom spracovaných grafických návrhov, ktoré sú neoddeliteľnou súčasťou tejto zmluvy o dielo (príloha č. 2) za tieto zmluvné ceny:

T - PARKY s.r.o. kalkulácia zakázky						akcia zľava 20%
názov	Trakovice OÚ					
č.zakázky	12-41-0124-3					
kalkuloval	LDA	Ponuka je platná do konca júna 2012	dátum	18.6.2012		
číslo	katalógové číslo	názov prvku	jedn.cena	počet ks.	cena celkom	
1	TP1103-208	Zostava SOKOLIA VEŽA	6 144,86 EUR	1	6 144,86 EUR	4 915,89 EUR
2	TP1H00-010	Preliezačka OPIČIA DRÁHA	4 466,24 EUR	1	4 466,24 EUR	3 572,99 EUR
3	TP1F00-001	Lanovka VETROPLACH	2 446,72 EUR	1	2 446,72 EUR	1 957,38 EUR
4	TP9C91-005	Hojdačka VTÁČIE HNIEZDO	1 800,00 EUR	1	1 800,00 EUR	1 440,00 EUR
5	TP1C03-001	Hojdačka TRÁMIK	742,22 EUR	1	742,22 EUR	593,77 EUR
6	TP1C02-101	Hojdačka pružinová KONÍK	491,93 EUR	1	491,93 EUR	393,55 EUR
7	TP3H00-002	Mostík Zavesený kladový	890,00 EUR	1	890,00 EUR	712,00 EUR
8	TP1C02-201	Hojdačka dvojpružinová VEVEŘIČKA	1 100,38 EUR	1	1 100,38 EUR	880,30 EUR
9	TP1C02-102	Hojdačka pružinová KAČIČKA	491,93 EUR	1	491,93 EUR	393,55 EUR
cena položiek bez DPH					18 574,29 EUR	
zľava 20% akcia					3 714,86 EUR	
cena položiek bez DPH po zľave					14 859,43 EUR	
montáž objednávateľ poskytne 6 pomocných pracovníkov a betón					zdarma	
doprava akcia					zdarma	
cena celkom bez DPH					14 859,43 EUR	
DPH 20%					2 971,89 EUR	
cena spolu vrátane DPH					17 831,31 EUR	

prvky sú z agátového dreva so životnosťou niekoľko desiatok rokov, sedáky na hojdačke sú mäkké podľa EN 1176  
 siete sú s oceľovým jadrom, odolné voči vandalizmu, súčasťou ponuky je plastová šmykľavka  
 všetky prvky sú certifikované podľa EN 1176 a 1177 - nevyhnutné pre čerpanie fondov EÚ  
 v cene nie je kalkulovaná dopadová plocha podľa EN

2.2. Prvky budú spĺňať nasledujúce kritéria:

- Stĺpy z agátového brúseného dreva, prirodzene krivého
- Podlaha z tvrdého dreva (DB,AG, 30-40 mm podľa exponovanosti umiestnenia)
- Strechy z dosák (DB,AG), ochranný náter
- Kotvenie stĺpov v zemi - cca 50 cm, s impregnáciou dreva
- Nátery vo farbách: mix orech/pínia v pomere 1:1
- Spojovací materiál, laná, siete
- Reťaze z nehrdzavejúcej ocele
- Plastová šmykľavka

2.3. Úpravy stávajúceho terénu a vytvorenie bezpečnostných povrchov (navezenie štrku) nie sú predmetom diela a ich zhotovenie zaisťuje objednávateľ po dokončení inštalácie prvkov.

2.4. Miestom montáže vyrobených prvkov podľa článku 2.1. je obec Trakovice pri futbalovom ihrisku.

2.5. Objednávateľ sa zaväzuje pripraviť miesto montáže pred príchodom pracovníkov zhotoviteľa nasledovne:

- Odstránenie prípadných prekážok z plochy, určenej k montáži prvkov detského ihriska

2.6. Objednávateľ sa zaväzuje poskytnúť 6 pomocných pracovníkov na prenášanie prvkov, výkopové a ostatné pomocné práce, podľa pokynov pracovníkov zhotoviteľa. Zároveň sa zaväzuje dodať betón, nevyhnutný na ukotvenie herných prvkov v zemi. V prípade porušenia tohto bodu budú objednávateľovi zo strany zhotoviteľa do faktúrovaných prác navyše.

2.7. Prvky budú rozmiestnené podľa pokynov objednávateľa na mieste realizácie tak, aby ostali zachované bezpečnostné zóny jednotlivých prvkov.

### III.

#### Povinnosti a práva zhotoviteľa

3.1. Zhotoviteľ sa zaväzuje uskutočniť výrobu jednotlivých prvkov, ich montáž a dopravu, najneskôr do 6 týždňov od pripísania zálohovej platby na vyššie uvedený účet zhotoviteľa. Z dôvodu neskorého zaslania potvrdenej zmluvy o dielo a úhrady zálohovej faktúry objednávateľom môže dôjsť k predĺženiu termínu montáže.

3.2. Prvky budú podľa možnosti zhotoviteľa montované priebežne. Montáž bude realizovaná v závislosti na počasí. K montáži je potrebné, aby prístupová trasa a samotné miesto montáže nebolo podmáčané tak, že by bol znemožnený vjazd prepravných prostriedkov zhotoviteľa alebo by bola výrazne sťažená manipulácia s inštalovanými prvkami. Zhotoviteľ potrebuje k montáži prvkov vhodné počasie po dobu v trvaní aspoň 5 dní. Pokiaľ nebudú prijateľné klimatické podmienky k prevedeniu montáže, dohodnú zmluvné strany písomným dodatkom náhradný termín.

3.3. Na herných prvkoch budú zhotoviteľom inštalované štítky s informáciou o výrobkoch a zhotoviteľovi

3.4. Po dobu realizácie ihriska (prvkov) je zhotoviteľ oprávnený umiestniť na oplotení, či inom vhodnom mieste, informačnú tabuľku o realizovanom diele a svojej firme.

3.5. Pokiaľ bude trvať montáž ihriska (prvkov) dlhšie než jeden deň, zaisťuje zhotoviteľ stavenisko oplatením alebo inou zábranou a výstražnými tabuľkami.

3.6. Zhotoviteľ zodpovedá za to, že okolitý terén nebude pri realizácii diela znehodnotený. V prípade poškodenia zjedná nápravu a terén uvedie do pôvodného stavu.

### IV.

#### Povinnosti a práva objednávateľa

4.1. Po dobu trvania inštalácie prvkov umožní objednávateľ pracovníkom zhotoviteľa napojenie na el. sieť 220 V, a používanie sociálneho zariadenia, pokiaľ to miestne podmienky umožňujú.

4.2. Objednávateľ prevezme dielo, a to najneskôr do 5 pracovných dní od dátumu, kedy bol k prevzatíu diela zhotoviteľom vyzvaný. Odovzdanie diela je realizované formou preberacieho protokolu. Pri odovzdaní diela odovzdá zhotoviteľ objednávateľovi „Prevádzkovú knihu“ a zrealizuje základné školenie osoby poverenej správou ihriska. Toto školenie zodpovednej osoby je zahrnuté v cene diela podľa článku V. zmluvy. Pokiaľ osoba poverená správou ihriska nebude pri odovzdaní diela prítomná, môže sa jej školenie konať v náhradnom termíne v sídle dodávateľa.

- 4.3. Objednávateľ je oprávnený kontrolovať realizáciu diela. Pokiaľ zistí, že zhotoviteľ realizuje dielo v rozpore so svojimi povinnosťami, je oprávnený písomne žiadať zhotoviteľa o realizáciu diela riadnym spôsobom. Ak aj napriek tomu tak zhotoviteľ v lehote k tomu určenej neučiní, je objednávateľ oprávnený od zmluvy odstúpiť.
- 4.4. Objednávateľ zaistí vytýčenie stávajúcich inžinierskych sietí v mieste umiestnenia prvkov a toto vytýčenie odovzdá zápisom o odovzdaní a prevzatí staveniska zhotoviteľovi pred zahájením montáží. V prípade, že tak objednávateľ neučiní, nesie výlučne zodpovednosť za všetky vzniknuté škody na inžinierskych sieťach.

## V.

### Cena realizácie a spôsob fakturovania

- 5.1. Cena je stanovená dohodou podľa zákona č. 18/1996 Z.z. o cenách, v znení neskorších predpisov.
- 5.2. Cena realizácie je stanovená vo výške spolu bez DPH **14.859,43 EUR**, cena spolu s DPH 20% : **17.831,31EUR**.
- 5.3. Po podpise zmluvy zhotoviteľ vystaví objednávatel'ovi zálohovú faktúru na 40 % z ceny diela vrátane DPH, teda na čiastku **7.132,52 EUR**. Splatnosť zálohovej faktúry je 7 dní po jej preukázateľnom doručení objednávatel'ovi.
- 5.4. Zhotoviteľ je po odovzdaní diela oprávnený vystaviť objednávatel'ovi koncovú faktúru. Splatnosť koncovej faktúry je 14 dní po jej preukázateľnom doručení objednávatel'ovi.

## VI.

### Zmluvné pokuty

- 6.1. V prípade, že zhotoviteľ nedodrží dobu plnenia dohodnutú v tejto zmluve, dohodli sa zmluvné strany na zmluvnej pokute vo výške 0,1% z ceny predmetu realizácie podľa článku 5.2. tejto zmluvy za každý deň omeškania dokončenia diela. Zmluvnú pokutu je v takom prípade povinný zaplatiť zhotoviteľ objednávatel'ovi do 30 dní po obdržaní výzvy k zaplateniu zmluvnej pokuty.
- 6.2. V prípade omeškania objednávatel'a s úhradou faktúr zaplatí objednávatel' zhotoviteľovi zmluvnú pokutu vo výške 0,1% z nezaplatennej čiastky za každý deň omeškania. Zmluvnú pokutu je v takom prípade povinný zaplatiť objednávatel' zhotoviteľovi do 30 dní po obdržaní výzvy k zaplateniu zmluvnej pokuty.
- 6.3. Do doby úplného zaplatenia zmluvnej ceny diela sú výrobky špecifikované v článku 2.1. tejto zmluvy vo výlučnom vlastníctve zhotoviteľa, s výnimkou tej časti diela, ktorá už bola uhradená formou dielčej faktúry. Vlastníctvo k týmto výrobkom prechádza na objednávatel'a až po úplnom zaplatení ceny diela.
- 6.4. V prípade nezaplatenia zmluvnej ceny diela objednávatel'om v lehote splatnosti poslednej (konečnej) faktúry je zhotoviteľ oprávnený výrobky špecifikované v čl. 2.1. (s výhradou uvedenou v článku VI. bodu 6.3.) a namontované podľa tejto zmluvy demontovať a uskladniť na náklady objednávatel'a do doby zaplatenia alebo doplatenia celej ceny diela.
- 6.5. Tento článok VI. zmluvy neukladá zhotoviteľovi povinnosti prevádzkovateľa detského ihriska, vyplývajúce z príslušných zákonných úprav.
- 6.6. Pohľadávka zhotoviteľa sa pre tento prípad bodu 6.4. navyšuje o náklady na demontáž a dopravu dodaných prvkov alebo časti dodávky do miesta sídla zhotoviteľa.

## VII.

### Záručné podmienky

- 7.1. Zhotoviteľ poskytuje na dielo záruky uvedené v prílohe č. 1, ktorá je neoddeliteľnou súčasťou tejto zmluvy.
- 7.2. Objednávateľ sa pri prejednávaní podmienok tejto zmluvy rozhodol pre:  
- základnú záručnú dobu podľa prílohy č. 1
- 7.3. Podmienkou pre trvanie záruky je realizácia štvrtročných a ročných prehliadok oprávnenou osobou v rozsahu podľa prílohy č. 1 tejto zmluvy a vedenie záznamov o prehliadkach v prevádzkovej knihe.
- 7.4. Záruka sa nevzťahuje na poškodenie výrobku vonkajším zásahom, živelnou pohromou, nekvalifikovanou montážou a demontážou, použitím iných ako výrobcom určených farieb pre opravu náterov a používaním výrobku k iným účelom, než pre aké bol vyrobený.

- 7.5. Zhotoviteľ neručí za škody, ktoré na diele vznikli jeho používaním následne po zistení závady.
- 7.6. Zhotoviteľ neručí za bežnú prevádzkovú údržbu zahrňujúcu predovšetkým udržiavanie čistoty pieskoviska, dopĺňovanie piesku, upratovanie priestranstva a pod. Pokiaľ údržba, vyplývajúca z povinností prevádzkovateľa, nebude realizovaná riadne a nebude riadne zaznamenávaná do Prevádzkovej knihy, nevzťahuje sa na prípadné vady poskytnutá záruka.

#### VIII.

##### Ostatné ujednania.

- 8.1. Zhotoviteľ nezodpovedá za prípadné škody na majetku alebo na zdraví vzniknuté v príčinnej súvislosti s prevádzkou ihriska.
- 8.2. Drobné konštrukčné zmeny vedúce k zlepšeniu úžitkových vlastností herných prvkov môže zhotoviteľ po dohode so zástupcom objednávateľa realizovať bez nutnosti dodatku ku zmluve.
- 8.3. Pokiaľ v priebehu výstavby realizácie dôjde ku zmene rozsahu alebo druhu prác, tieto musia byť vopred odsúhlasené objednávateľom. Akékoľvek zmeny a doplnky tejto zmluvy budú po vzájomnej dohode riešené písomnou formou, inak sú neúčinné a neplatné.
- 8.4. Táto zmluva môže byť menená výlučne písomnou dohodou oboch zmluvných strán.
- 8.5. V ostatnom sa práva a povinnosti zmluvných strán riadia príslušnými ustanoveniami obchodného zákonníka.
- 8.6. Táto zmluva sa vyhotovuje vo dvoch exemplároch, z ktorých jeden obdrží zhotoviteľ a jeden objednávateľ. Ďalej neoddeliteľnou súčasťou tejto zmluvy je ilustrácia prvkov z bodu 2.1.
- 8.7. Táto zmluva nadobúda platnosť a účinnosť dňom jej podpisu zmluvnými stranami.
- 8.8. Obidve zmluvné strany prehlasujú, že si túto zmluvu prečítali, súhlasia s ňou a nemajú proti nej žiadne námietky. Ďalej prehlasujú, že úmysel uzatvoriť túto zmluvu uskutočnili zo svojej slobodnej vôle, vážne, zrozumiteľne a určite, a že túto zmluvu neuzavreli v tiesni a ani za nápadne nevýhodných podmienok.

V Trakoviciach dňa :

za objednávateľa

Ing. Ľudovít Tolarovič, starosta obce  
(podpis + pečiatka)



V Trakoviciach dňa :

za zhotoviteľa

Ing. Ľuboš Ďanovský, konateľ  
(podpis + pečiatka)



Prílohy: 1. záručné podmienky  
2. grafické znázornenie prvkov



**T - PARKY s.r.o.**  
**ZÁRUČNÉ PODMIENKY**  
**na výrobky a práce realizované spoločnosťou.**

**A. ZÁKLADNÁ ZÁRUKA**

Za predpokladu splnenia predpisov pre prevádzku a údržbu prvkov podľa STN EN 1176-7 a pokynov výrobcu poskytuje výrobca na svoje výrobky nasledujúce záruky:

- 1) Desaťročná záruka na hnilobu konštrukcií a nosných častí prvkov
- 2) Päťročná záruka na základnú konštrukciu
- 3) Dvojročná záruka na ostatné komponenty:
  - a) reťaze
  - b) šróbované spoje
  - c) závesy húpačiek a točien kolotočov
  - d) pružiny
  - e) kladky lanoviek
  - f) šmýkalky, sklzná tyče, hrazdy /nerez materiál/
  - g) lanové siete
  - h) laná lanoviek /korózia povrchu nie je dôvodom reklamácie/
- 4) V rámci plnenia predpisov pre prevádzku a údržbu výrobkov prevádzkovateľ zaistí :
  - a) Dennú kontrolu a údržbu prvkov podľa STN EN 1176-7 a pokynov výrobcu
  - b) 3 prevádzkové kontroly (kvartálne), okrem prvej záručnej kontroly po montáži
  - c) 1 ročná prehliadka

Kontroly a servis môže vykonávať výhradne oprávnená osoba preškolená výrobcom.

**B. ZÁRUKA SA NEVZŤAHUJE**

Výrobcom poskytovaná záruka sa nevzťahuje na nižšie uvedené prípady:

- a) poškodenie vonkajším zásahom, živelnou pohromou, vandalizmom
- b) poškodenie nekvalifikovanou montážou a demontážou
- c) poškodenie výrobku spôsobené používaním k iným účelom, než pre aké bol vyrobený
- d) poškodenie spôsobené používaním neoprávnenými osobami
- e) prirodzené opotrebenie je v každom prípade zo záruky vyňaté
- f) výrobca neručí za škody, ktoré na výrobku vznikli jeho používaním následne po zistení závady
- g) na nátery, pokiaľ k ich opravám či obnovám neboli použité výrobcom schválené farby
- h) podmienkou uznania záruky po dobu jej trvania je vedenie prevádzkovej knihy a súvisejúcich záznamov a uskutočňovanie povinných kontrol

**C. KONTROLY PREDPÍSANÉ VÝROBCOM A NORMOU STN - EN 1176-7**

- 1) Pre ročnú kontrolu predpisuje výrobca realizovanie nasledujúcich úkonov:
  - a) kontrolu môže uskutočniť výhradne servisný pracovník zaškolený výrobcom
  - b) všetky body vizuálnej a prevádzkovej kontroly
  - c) kontrola pevnosti konštrukcie a všetkých jej častí
  - d) výmena poškodených či nefunkčných častí (je možné aj vyjmutie konštrukcie zo základov)
  - e) výmena originálnych dielov (iba v spolupráci s výrobcom)
  - f) opravy náterov konštrukcie (iba náterové hmoty doporučené výrobcom)
  - g) prípadné terénne úpravy plochy či totálna výmena materiálu tlmiaceho náraz
  - h) po 3 rokoch kompletný náter konštrukcií /iba náterové hmoty doporučené výrobcom/
  - i) kontrola a prípadná výmena lanových sietí
  - j) kontrola a prípadná výmena plachty pieskoviska
- 2) Pre štvrtročnú kontrolu predpisuje výrobca vykonanie nasledujúcich úkonov :
  - a) kontrolu môže vykonávať výhradne servisný pracovník zaškolený výrobcom
  - b) všetky body vizuálnej kontroly
  - c) dotiahnutie všetkých šróbových spojov, doplnenie chýbajúcich, výmena vadných

- d) oprava vadných či zdevastovaných častí konštrukcie, zábran, doplnenie chýbajúcich
- e) drobné opravy náterov mimo nášľapnej plochy /iba náterové hmoty doporučené výrobcom/
- f) odstránenie ostrých hrán - vybrúsenie prasklín
- g) prípadné doplnenie materiálu
- h) kontrola a dotiahnutie svorníkov, vrutov zostáv

3) **Prevádzkovateľ detského ihriska je povinný, podľa predpisov výrobcu a normy STN-EN 1176-7, zaistiť denné kontroly ihriska v nižšie uvedenom rozsahu a o kontrolách viesť záznamy v prevádzkovej knihe:**

- a) kontrola pevnosti a stability konštrukcie /povolené spoje- schnutie dreva/
- b) kontrola konštrukcie /ostre a vyčnievajúce hrany, iné prekážky/
- c) kontrola zábran, ich pevnosť a kompletnosť
- d) kontrola z hľadiska devastácie a vandalizmu
- e) kontrola pevnosti plôch /uvolnenie dosiek, trámov, spojov/
- f) kontrola úchyťových otvorov či pevnosť prichytenia trámov
- g) kontrola povrchu /vystúpené hrany, triesky, hrubé praskliny/
- h) kontrola čistoty vnútra a vonku veže /odpadky/
- i) kontrola uchytenia a pevnosti strechy /celej konštrukcie/
- j) kontrola povrchu /prekladanie, krytina-odfúknutá či poškodená/
- k) kontrola uchytenia a pevnosti šplhacích prvkov
- l) kontrola lán, reťazí, priečok rebríka, tyčí /šróby, lanové spojky/
- m) kontrola výšky dojazdovej časti nad základňou
- n) kontrola klznej a dojazdovej plochy
- o) kontrola bočníc a tuhosti zostavy
- p) kontrola priestoru nad a pod dojazdovou časťou, kontrola uvoľnenia dielov zostavy šmýkalky

V Trakoviciach dňa : 25. 6. 2012



Ing. Ľudovít Tolarovič, starosta obce  
(podpis + pečiatka)

V Trakoviciach dňa : 25. 6. 2012



Ing. Ľuboš Ďanovský, konateľ  
(podpis + pečiatka)

A small handwritten mark or signature in blue ink at the bottom right corner of the page.

grafické znázornenie prvkov:

**Bezpečnostní požadavky dle ČSN EN 1176, 1177**

- 1) prostor pádu = prostor v, na nebo okolo zařízení, který může zabírat uživatel padající z vyvýšené části zařízení
- 2) v prostoru pádu nesmí být žádná překážka, o kterou by se padající uživatel mohl zranit - velikost min. 150 cm po obvodu prvku
- 3) dopadová plocha = plocha na kterou může dopadnout uživatel po propadnutí prostorem pádu
  - a) pro výšku pádu od 60 do 100 cm (je vyznačena žlutě) - povrch tlumící dopad = trávnik, udusaný povrch - **12m<sup>2</sup>**
  - b) pro výšku pádu od 100 cm do 300 cm (je vyznačena červeně) - povrch tlumící dopad = guma, písek, štěr, štěpka dle tab. 4 ČSN EN 1176-1  
mocnost dopadového materiálu pro výšku pádu nad 100 cm do 200 cm = **30 cm** (drobného sypkého materiálu) - **47m<sup>2</sup>**

Název prvku: **zostava Sokolie veže**

Ilustroval: *Jan Štárek* Katalogové číslo: TP1103-208



**T-PARKY s.r.o.**

Člen skupiny Tomovy parky originálne detské ihriská, záhrady a parky  
Ružinovská 1, 801 02 Bratislava  
Tel.: 02/48 28 98 34 Fax: 02/48 28 98 34  
E-mail: obchod@t-parky.sk Internet: www.t-parky.sk

**Bezpečnostní požadavky dle ČSN EN 1176, 1177**

- 1) prostor pádu = prostor v, na nebo okolo zařízení, který může zabírat uživatel padající z vyvýšené části zařízení
- 2) v prostoru pádu nesmí být žádná překážka, o kterou by se padající uživatel mohl zranit - velikost min. 150 cm po obvodu prvku
- 3) dopadová plocha = plocha na kterou může dopadnout uživatel po propadnutí prostorem pádu
  - a) pro výšku pádu od 60 do 100 cm (je vyznačena žlutě) - povrch tlumící dopad = trávnik, udusaný povrch - **4m<sup>2</sup>**
  - b) pro výšku pádu od 100 cm do 300 cm (je vyznačena červeně) - povrch tlumící dopad = guma, písek, štěr, štěpka dle tab. 4 ČSN EN 1176-1  
mocnost dopadového materiálu pro výšku pádu nad 100 cm do 200 cm = **30 cm** (drobného sypkého materiálu) - **55m<sup>2</sup>**

Název prvku: **preliezačka Opičiaren**

Ilustroval: *Jan Štárek* Katalogové číslo: TP1H00-010



**T-PARKY s.r.o.**

Člen skupiny Tomovy parky originálne detské ihriská, záhrady a parky  
Ružinovská 1, 801 02 Bratislava  
Tel.: 02/48 28 98 34 Fax: 02/48 28 98 34  
E-mail: obchod@t-parky.sk Internet: www.t-parky.sk

*Jan Štárek*



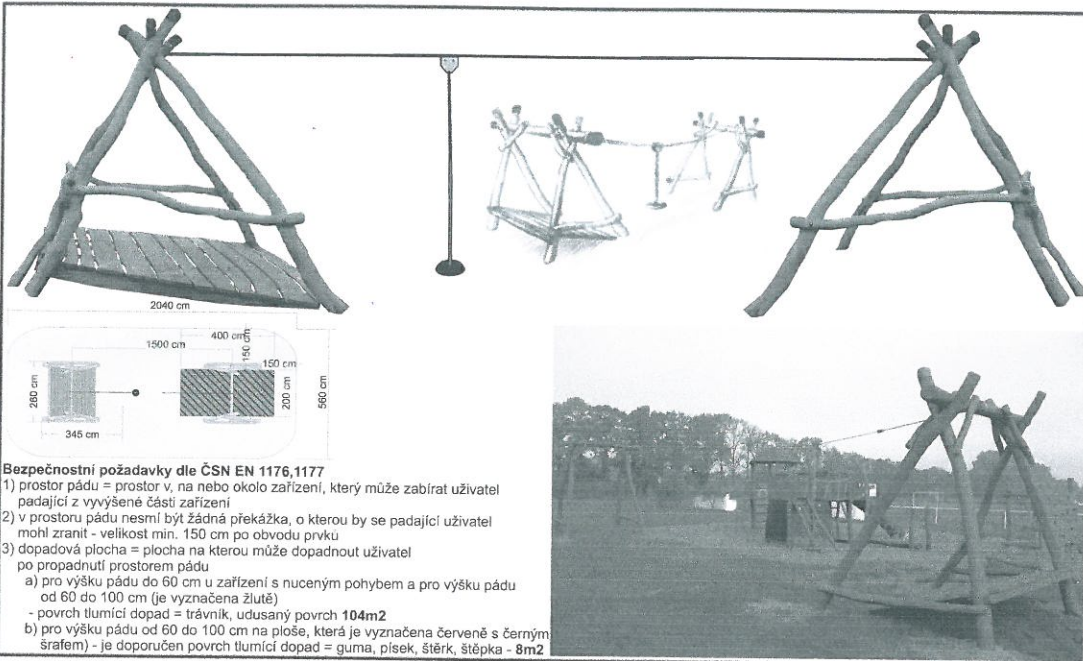

**Bezpečnostní požadavky dle ČSN EN 1176,1177**

- 1) prostor pádu = prostor v, na nebo okolo zařízení, který může zabírat uživatel padající z vyvýšené části zařízení
- 2) v prostoru pádu nesmí být žádná překážka, o kterou by se padající uživatel mohli zranit - velikost min. 150 cm po obvodu prvku
- 3) dopadová plocha = plocha na kterou může dopadnout uživatel po propadnutí prostorem pádu
  - a) pro výšku pádu do 60 cm u zařízení s nuceným pohybem a pro výšku pádu od 60 do 100 cm (je vyznačena žlutě)
    - povrch tlumící dopad = trávnik, udusaný povrch 104m<sup>2</sup>
  - b) pro výšku pádu od 60 do 100 cm na ploše, která je vyznačena červeně s černým šrafem) - je doporučen povrch tlumící dopad = guma, písek, štěr, štěpka - 8m<sup>2</sup>

**Název prvku:** lanovka Poletucha  
**Ilustroval:** *Jan Š. Dálek* Katalogové číslo: TP1F00-001



**T-PARKY s.r.o.**

Člen skupiny Tomovy parky originální dětské hřiště, zahrady a parky  
 Ružinovská 1, 801 02 Bratislava  
 Tel.: 02/48 28 98 34 Fax: 02/48 28 98 34  
 E-mail: obchod@t-parky.sk Internet: www.t-parky.sk

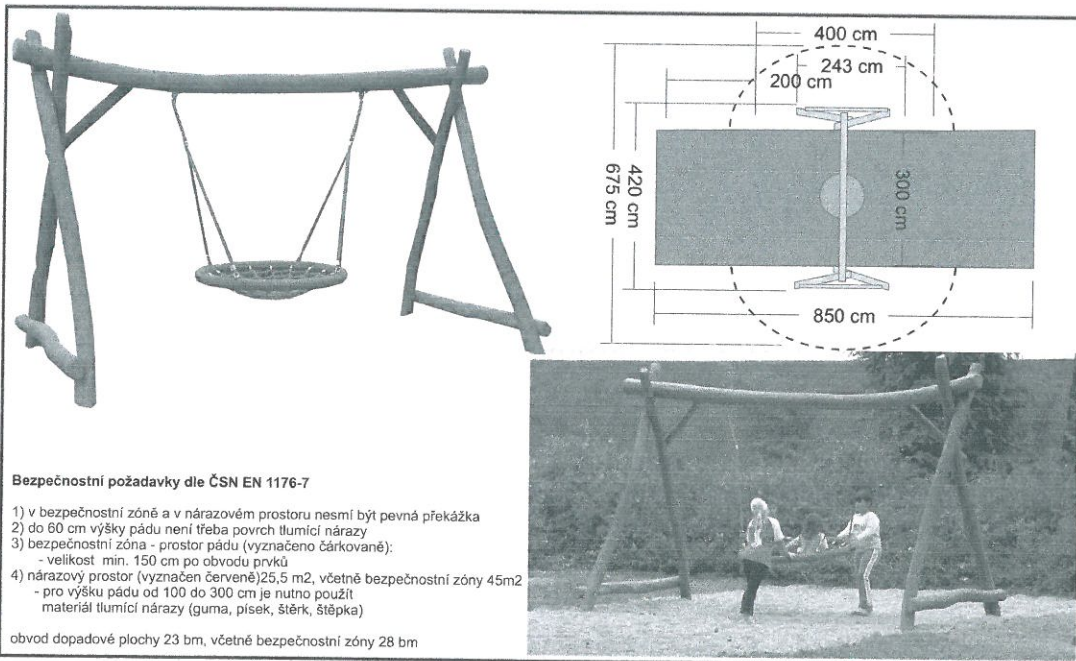

**Bezpečnostní požadavky dle ČSN EN 1176-7**

- 1) v bezpečnostní zóně a v nárazovém prostoru nesmí být pevná překážka
- 2) do 60 cm výšky pádu není třeba povrch tlumící nárazy
- 3) bezpečnostní zóna - prostor pádu (vyznačeno čárkovaně):
  - velikost min. 150 cm po obvodu prvku
- 4) nárazový prostor (vyznačen červeně) 25,5 m<sup>2</sup>, včetně bezpečnostní zóny 45m<sup>2</sup>
  - pro výšku pádu od 100 do 300 cm je nutno použít materiál tlumící nárazy (guma, písek, štěr, štěpka)

obvod dopadové plochy 23 bm, včetně bezpečnostní zóny 28 bm

**Název prvku:** Hojdačka Vtáčíe hniezdo  
**Ilustroval:** *Jan Š. Dálek* Katalogové číslo: TP9C91-005



**T-PARKY s.r.o.**

Člen skupiny Tomovy parky originální dětské hřiště, zahrady a parky  
 Ružinovská 1, 801 02 Bratislava  
 Tel.: 02/48 28 98 34 Fax: 02/48 28 98 34  
 E-mail: obchod@t-parky.sk Internet: www.t-parky.sk

*Jan Š. Dálek*



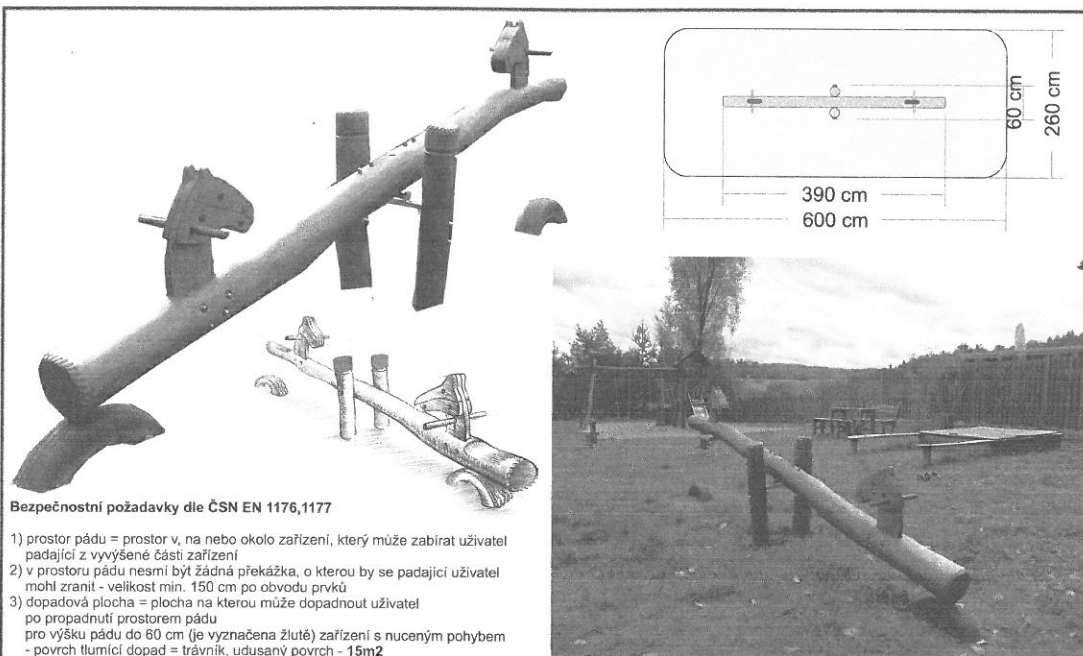

**Bezpečnostní požadavky dle ČSN EN 1176,1177**

- 1) prostor pádu = prostor v, na nebo okolo zařízení, který může zabírat uživatel padající z vyvýšené části zařízení
- 2) v prostoru pádu nesmí být žádná překážka, o kterou by se padající uživatel mohl zranit - velikost min. 150 cm po obvodu prvků
- 3) dopadová plocha = plocha na kterou může dopadnout uživatel po propadnutí prostorem pádu pro výšku pádu do 60 cm (je vyznačena žlutě) zařízení s nuceným pohybem - povrch tlumící dopad = trávnik, udusaný povrch - 15m<sup>2</sup>

**Název prvku:** hojdačka KLÁDOVKA  
**Ilustroval:** *Jan Š. Daxler* **Katalogové číslo:** TP1C03-001



**T-PARKY s.r.o.**

Člen skupiny Tomovy parky originálne detské ihriská, záhrady a parky  
 Ružinovská 1, 801 02 Bratislava  
 Tel.: 02/48 28 98 34 Fax: 02/48 28 98 34  
 E-mail: obchod@t-parky.sk Internet: www.t-parky.sk

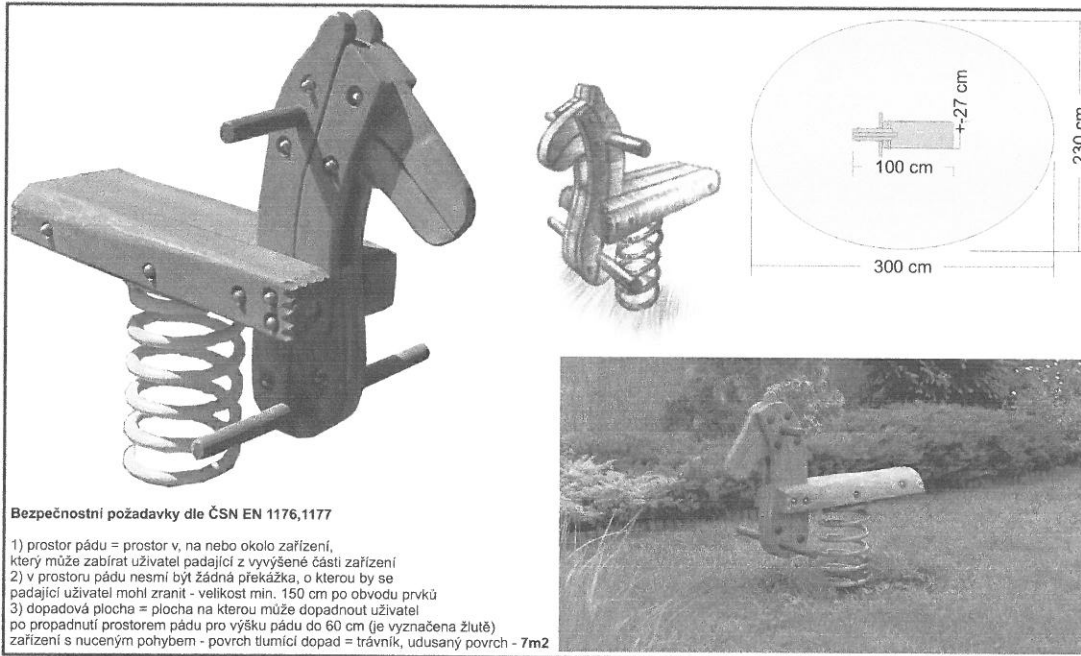

**Bezpečnostní požadavky dle ČSN EN 1176,1177**

- 1) prostor pádu = prostor v, na nebo okolo zařízení, který může zabírat uživatel padající z vyvýšené části zařízení
- 2) v prostoru pádu nesmí být žádná překážka, o kterou by se padající uživatel mohl zranit - velikost min. 150 cm po obvodu prvků
- 3) dopadová plocha = plocha na kterou může dopadnout uživatel po propadnutí prostorem pádu pro výšku pádu do 60 cm (je vyznačena žlutě) zařízení s nuceným pohybem - povrch tlumící dopad = trávnik, udusaný povrch - 7m<sup>2</sup>

**Název prvku:** hojdačka pružinová KONÍK  
**Ilustroval:** *Jan Š. Daxler* **Katalogové číslo:** TP1C02-101

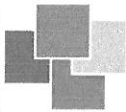

**T-PARKY s.r.o.**

Člen skupiny Tomovy parky originálne detské ihriská, záhrady a parky  
 Ružinovská 1, 801 02 Bratislava  
 Tel.: 02/48 28 98 34 Fax: 02/48 28 98 34  
 E-mail: obchod@t-parky.sk Internet: www.t-parky.sk

*Handwritten signature*

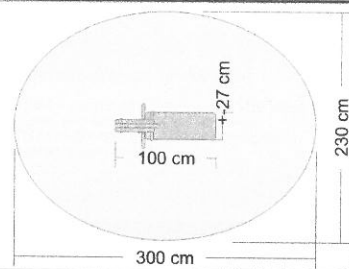
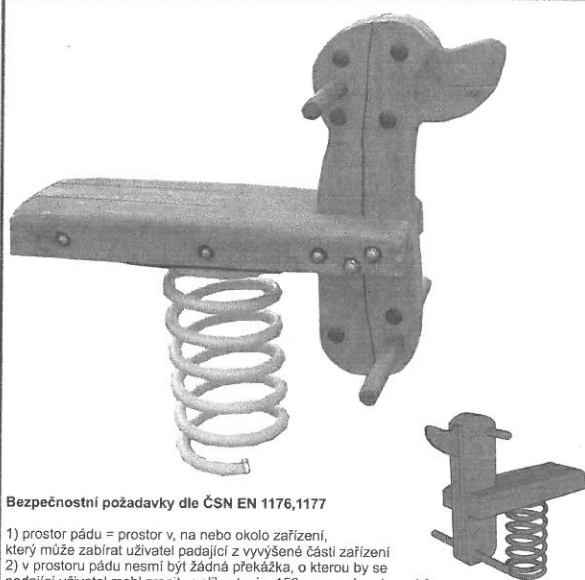

**Bezpečnostní požadavky dle ČSN EN 1176,1177**

- 1) prostor pádu = prostor v, na nebo okolo zařízení, který může zabírat uživatel padající z vyvýšené části zařízení
- 2) v prostoru pádu nesmí být žádná překážka, o kterou by se padající uživatel mohl zranit - velikost min. 150 cm po obvodu prvků
- 3) dopadová plocha = plocha na kterou může dopadnout uživatel po propadnutí prostorem pádu pro výšku pádu do 60 cm (je vyznačena žlutě) zařízení s nuceným pohybem - povrch tlumící dopad = trávnik, udusaný povrch - 7m2

**Název prvku: hojdačka pružinová KAČIČKA**

**Ilustroval:** *Jan Š. Davlín* **Katalogové číslo: TP1C02-102**

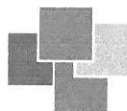

**T-PARKY s.r.o.**

Clen skupiny Tomovy parky originálne detské ihriská, záhrady a parky  
Ružinovská 1, 801 02 Bratislava  
Tel.: 02/48 28 98 34 Fax: 02/48 28 98 34  
E-mail: obchod@t-parky.sk Internet: www.t-parky.sk

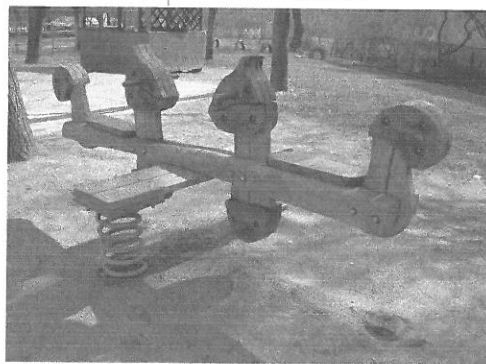
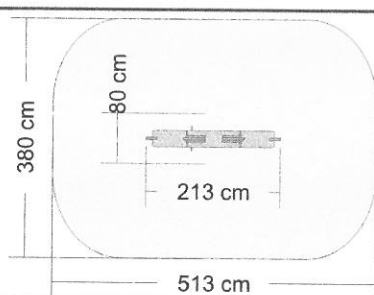
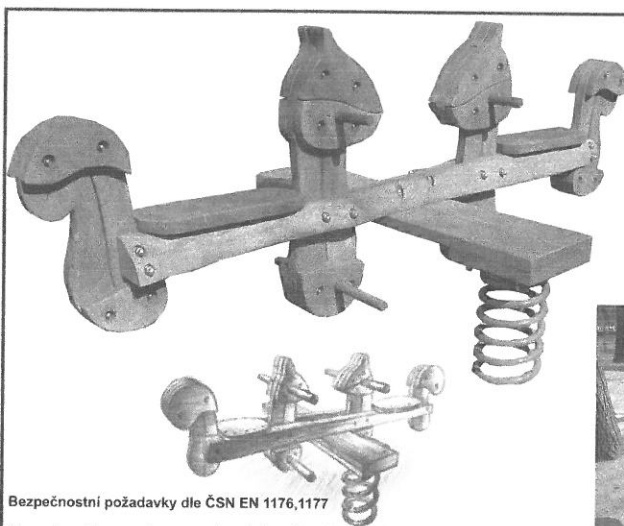

**Bezpečnostní požadavky dle ČSN EN 1176,1177**

- 1) prostor pádu = prostor v, na nebo okolo zařízení, který může zabírat uživatel padající z vyvýšené části zařízení
- 2) v prostoru pádu nesmí být žádná překážka, o kterou by se padající uživatel mohl zranit - velikost min. 150 cm po obvodu prvků
- 3) dopadová plocha = plocha na kterou může dopadnout uživatel po propadnutí prostorem pádu
  - a) pro výšku pádu do 60 cm (je vyznačena žlutě) zařízení s nuceným pohybem - povrch tlumící dopad = trávnik, udusaný povrch - 20m2

**Název prvku: hojdačka dvojpružinová SESTERNICA VEVEŘIČKY**

**Ilustroval:** *Jan Š. Davlín* **Katalogové číslo: TP1C02-201**

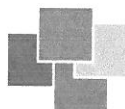

**T-PARKY s.r.o.**

Clen skupiny Tomovy parky originálne detské ihriská, záhrady a parky  
Ružinovská 1, 801 02 Bratislava  
Tel.: 02/48 28 98 34 Fax: 02/48 28 98 34  
E-mail: obchod@t-parky.sk Internet: www.t-parky.sk

*Handwritten signature or mark.*

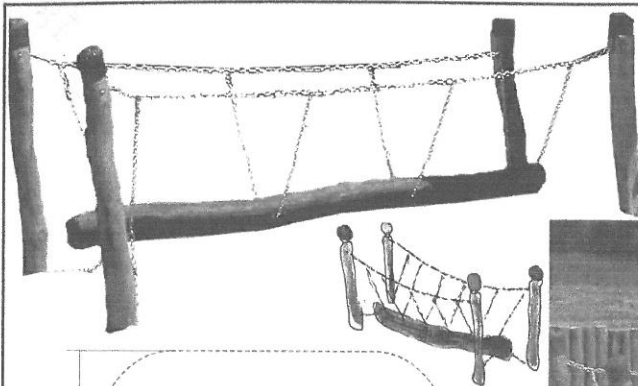

**Bezpečnostní požadavky dle ČSN EN 1176-7**

- 1) v bezpečnostní zóně a v nárazovém prostoru nesmí být pevná překážka
- 2) do 60 cm výšky pádu není třeba povrch lumatici nárazy
- 3) bezpečnostní zóna - prostor pádu (vyznačeno čárkovaně):  
- velikost 150 cm po obvodu prvku

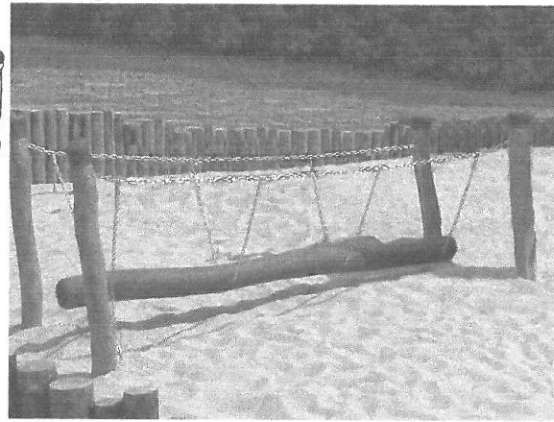
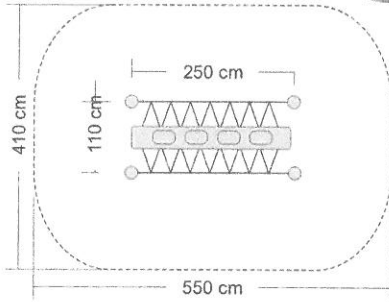

**Název prvku: Mostík ZAVESENÝ KLADOVÝ**

**Ilustroval: Martin Jiráček Katalogové číslo: TP3H00-002**

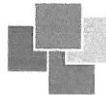

**T-PARKY s.r.o.**

Člen skupiny Temnovy parky originálne detské ihriská, záhrady a parky  
Ružinovská 1, 801 02 Bratislava  
Tel.: 02/48 28 98 34 Fax: 02/48 28 98 34  
E-mail: obchod@t-parky.sk Internet: www.t-parky.sk